

仕 様

天板	プリント合板 (内部)
側板	化粧MDF
底板	プリント合板 (内部)
背板	プリント合板 (内部)
扉	ポリ合板 (外部) プリント合板 (内部)
丁番	スライド丁番
取手	樹脂製 一文字取手
棚板	プリント合板 D=200

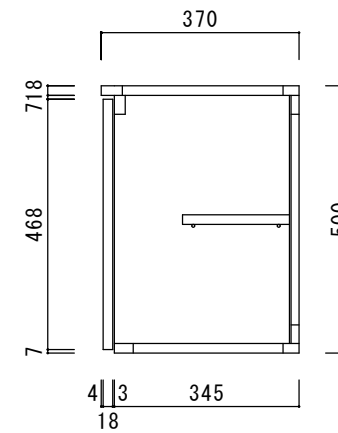

ニッサンハロー(株)	品名	縮尺	日付	図面番号
	吊戸棚ST-170	1:10	2022.7.1	