

■仕様

|   |       |                         |
|---|-------|-------------------------|
| ① | ブラケット | SUS430 #180仕上 t 3.0mm   |
| ② | 平棚    | SUS430 No. 4 仕上 t 0.8mm |

●取付穴の詳細

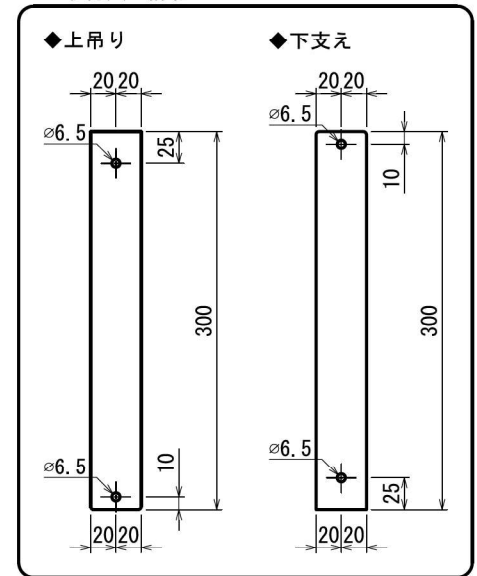

◆上吊り

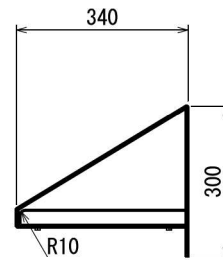
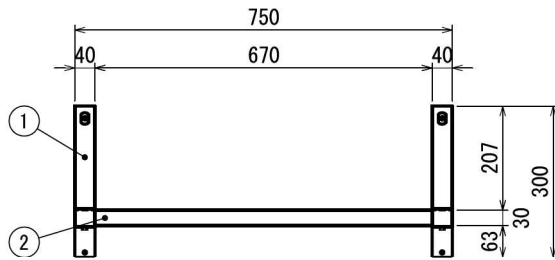
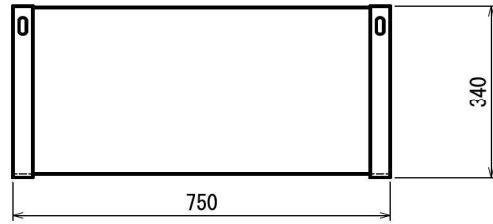

◆下支え

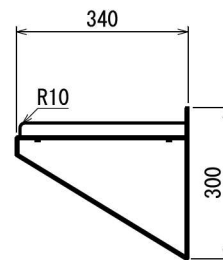
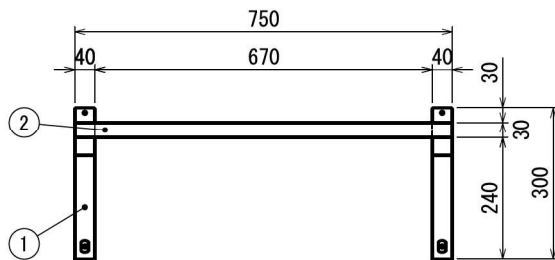
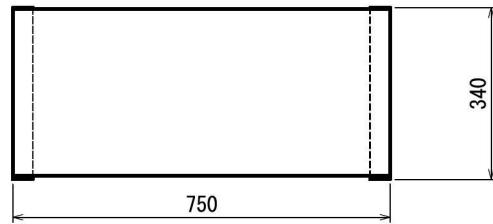

|             |     |    |     |          |                       |    |                  |
|-------------|-----|----|-----|----------|-----------------------|----|------------------|
| ニッサンハロー (株) | 現場名 |    |     | 品名<br>平棚 | 型式<br>N F- 7535       | 台数 | 図番<br>縮尺<br>1/15 |
|             | 日付  | 製図 | 御承認 |          | 寸法<br>750 × 340 × 300 |    |                  |